

KSGT64X

Familie	Afzuigkap
Type afzuigkap	Inbouwafzuigkap
Design	Downdraft
Filtering	Expulsie
Elektronische bediening	Ja
Materiaal	RVS
Type roestvrijstaal	Geborsteld
EAN-code	8017709328320
Breedte afzuigkap	60 cm

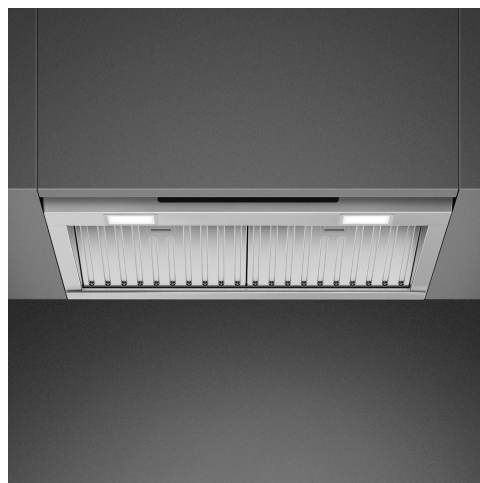





Esthetiek

Esthetiek	Universeel	Afwerking	Geborsteld
Kleur	RVS	Logo	In reliëf

Bediening

Regeling bediening	Touch control met wit achtergrond verlichting	Kleur LED	Wit
--------------------	---	-----------	-----

Programma's / functies

Aantal snelheden	3
Snelheid Intensief	
Luchtzuiveringsfunctie (24 uur)	
Opties tijdprogrammering	
Auto-vent 2.0	
V-Condense System	

Technische specificaties

    	Aantal lampen	2	Aantal filters	2
			Vetfilters	RVS

Soort verlichting	LED	Indicator vervangen filter	Ja
Vermogen lamp	2,3 W	Afvoer	150 mm
Dimmerfunctie	Ja	Minimale afstand vanaf gasfornuis	650 mm
Light color temperature range	2700° - 4000° °K	Minimale afstand vanaf inductie fornuis	500 mm
Capaciteit P0	820 m³/h	Terugslagklep	Ja
Vermogen motor	275 W		

	Capaciteit (IEC 61591) [m³/h]	Geluidsniveau (IEC 60704-2-13) [dB(A)]
Snelheid 1	235	48
Snelheid 2	418	62
Snelheid 3	574	68
Snelheid Intensief	626	70

Prestaties / energielabel

B

Jaarlijks energieverbruik (AEChood)	52 kWh/a	Akoestische A-gewogen geluidsemmissie op maximum snelheid	69 dB(A)
Energy efficiency class (EEC)	B	Akoestische A-gewogen geluidsvermogen in de lucht met intensieve snelheid	70 dB(A)
Hydrodynamische efficiëntie (FDEC)	29.0	Power consumption in stand-by mode (Ps)	0.49 W
Hydrodynamische-efficiëntieklasse (FDEC)	A	Tijdstoenamefactor (F)	1.0
Lichtefficiëntie (LEC)	78.5 lux/W	Energie-efficiëntie-index	57
Lichtefficiëntieklasse (LEC):	A	Gemeten luchtstroom op beste-efficiëntiepunt (Qbep)	308 m³/h
Vetfilterefficiëntie (GFE)	72.0 %	Gemeten luchtdruk op beste-efficiëntiepunt (Qbep)	448 Pa
Vetfilterefficiëntieklasse (GFEC)	D	Gemeten opgenomen vermogen op beste-efficiëntiepunt (Wbep)	132 W
Luchtstroom op de minimumsnelheid (Qmin)	235 m³/h	Nominaal stroomverbruik van het lichtstelsel (WL)	5 W
Luchtstroom op de maximumsnelheid (Qmax)	574 m³/h	Gemiddelde lichtsterkte van het licht op het kookoppervlak (Emiddle)	361 lux
Luchtstroom op de boostersnelheid (Qboost)	626 m³/h	Geluidsniveau op de hoogste stand (Lwa)	69 dB(A)
Akoestische geluidsdruk op minimum snelheid (SPEmin)	48 dB(A)		

Elektrische aansluiting

Aansluitwaarde	280 W	Frequentie	50-60 Hz
Spanning	220-240 V	Lengte voedingskabel	1500 mm

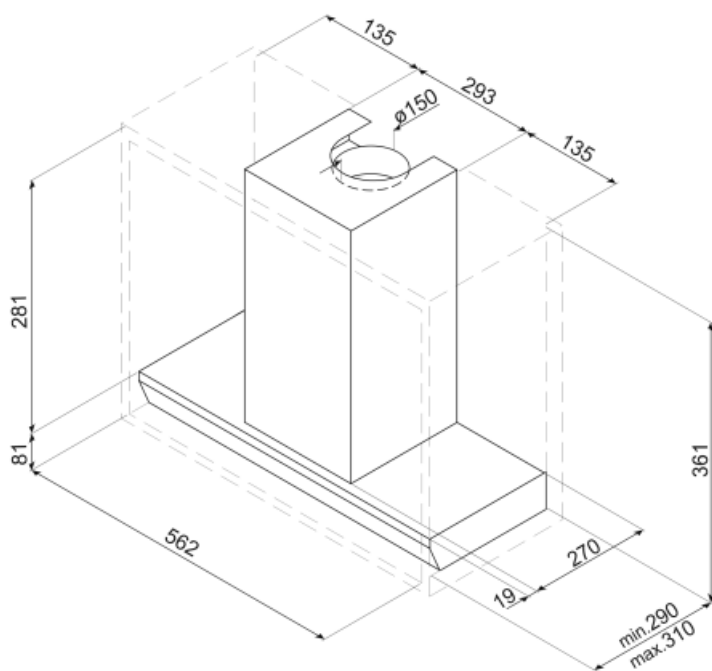

Accessoires niet inbegrepen













KITALLFC

Universele koolfilter Roestvrij staal AISI 304 Het filter kan in de vaatwasser op 50 °C worden gewassen (water en geschikt afwasmiddel) en om het te drogen in de oven op 180°C 25 minuten



KITFCGT64

Symbols glossary (TT)

- | | | | |
|---|---|---|--|
|  | 24h: Indien geselecteerd, ververs deze functie de lucht voor c. 10 minuten per uur gedurende een periode van 24 uur, met minimale snelheid en een onmerkbaar geluidsniveau. |  | Filters: het model heeft filters die helpen bij het verwijderen van vet uit de stoom die tijdens het koken uit de pannen komt. |
|  | Automatisch uitschakelen: een speciale instelling om na het koken een vooraf ingestelde tijd te laten draaien en vervolgens automatisch uit te schakelen |  | B: Energieklasse van het product, gemeten van A+++ tot D / G, afhankelijk van de productfamilie. |
|  | Connection between hob and hood |  | Waarschuwingslampje (s): om aan te geven wanneer filters moeten worden vervangen. |
|  | Verlichting: Alle afzuigkappen hebben verlichting aan, om de kookzone te verlichten of voor sfeer in de keuken |  | Intensieve / turbo-stand: wanneer extra snelle afzuiging gewenst is. |
|  | Dimming Lights |  | Tunable white from warm to cold |
|  | V-Condense System is a system that avoids the drips of condensation that you could show up on the hood within certain circumstance of use. | | |